



Asiento elevador GoTime™ Sport/LX

Manual del propietario

Guarde las instrucciones para uso futuro.

Con respaldo*

18 a 54,4 kg
(40 a 120 lb)

112 a 145 cm
(44 a 57 in)

Por lo menos 4 años de edad

Sin respaldo*

18 a 54,4 kg
(40 a 120 lb)

112 a 145 cm
(44 a 57 in)

Por lo menos 4 años de edad

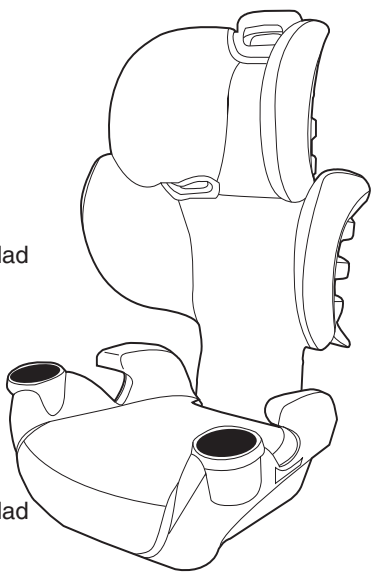

* Consulte la página 4 para obtener información sobre todos los requisitos.

¡ADVERTENCIA!

Para reducir el riesgo de lesiones graves o muerte, lea este manual del propietario y las etiquetas de advertencia del producto antes de instalar y utilizar este asiento elevador.

Según la Administración Nacional de Seguridad del Tráfico en las Carreteras de los Estados Unidos (NHTSA), los asientos infantiles para automóviles y los asientos elevadores proporcionan protección a los bebés y niños en un accidente, pero los accidentes automovilísticos son una de las principales causas de muerte de los niños.

Para reducir el riesgo de **LESIONES GRAVES O LA MUERTE**, lea este manual del propietario y el manual del propietario del vehículo antes de instalar y usar este asiento elevador. El uso de un asiento elevador hace una gran diferencia. Al usar y seguir correctamente las instrucciones del asiento elevador, tanto como las [instrucciones] incluidas con el vehículo, reducirá significativamente el riesgo de lesiones graves o muerte del niño en un choque. No se deje engañar por el término de uso común "asiento de seguridad"; ningún sistema de sujeción puede evitar todas las lesiones en todos los choques. Muchos adultos y niños sujetados correctamente se lesionan en choques de vehículos motorizados, incluso en choques relativamente menores. Un asiento elevador que se usa correctamente es la mejor forma de reducir a un mínimo las lesiones y aumentar las probabilidades de supervivencia del niño en la mayoría de los choques.

AVISO NORMATIVO ESTADOUNIDENSE

Este asiento elevador cumple con todos los requisitos aplicables del Estándar Federal de Seguridad 213 para Vehículos Automotores.

AVISO NORMATIVO CANADIENSE

(Números de modelo que terminan en "C.")

Este asiento elevador cumple con todos los requisitos aplicables de la norma de seguridad para vehículos motorizados de Canada 213.2.

Información importante

Requisitos del niño	4
Advertencias.....	5
Información general.....	10
Aviso público para clientes canadienses	10
Uso en vehículos motorizados/aviones	11
Características del asiento elevador.....	12
Ensamblado del asiento elevador.....	14

Uso del asiento elevador

Cuándo colocar al niño en el asiento elevador.....	18
Uso del asiento elevador con el respaldo.....	20
Lista de verificación de la instalación	21
Uso del asiento elevador sin el respaldo	22
Lista de verificación de la instalación	23

Información general

Cómo ajustar la cabecera.....	24
Cómo retirar el respaldo	25
Uso del clip del cinturón para el hombro	26
Cómo retirar el acojinado del asiento	27
Cuidado y limpieza	28
Partes de repuesto	29
Desecho correcto del asiento elevador	29
Cómo guardar las instrucciones	30
Garantía limitada	31

Requisitos del niño

¡ADVERTENCIA! Pueden ocurrir **LESIONES GRAVES** o la **MUERTE**.

Este asiento elevador está diseñado para usarse con niños **solo en modo de asiento elevador**. Para usar correctamente este asiento elevador, los niños **DEBEN** cumplir los requisitos de edad y tamaño que se indican a continuación.

Revise las leyes locales, estatales o provinciales aplicables relacionadas con la seguridad de los pasajeros infantiles antes de instalar y usar este asiento elevador.

Con respaldo

- 18 a 54,4 kg (40 a 120 lb)
- 112 a 145 cm (44 a 57 in)
- El niño tiene por lo menos cuatro años de edad.
- La parte superior de las orejas del niño queda por debajo de la parte superior del reposacabezas del asiento elevador.



Sin respaldo

- 18 a 54,4 kg (40 a 120 lb)
- 112 a 145 cm (44 a 57 in)
- El niño tiene por lo menos cuatro años de edad.
- La parte superior de las orejas del niño queda por debajo de la parte superior del reposacabezas del asiento elevador.



IMPORTANTE: Una vez que el niño **exceda** cualquiera de los requisitos de tamaño mencionados, usted **DEBE** dejar de usar este asiento elevador. Es posible que su niño esté listo para usar el sistema de cinturón del vehículo sólo en este momento.

⚠ ¡ADVERTENCIA! Pueden ocurrir LESIONES GRAVES o la MUERTE.

Advertencias sobre las bolsas de aire



- **NO** utilice este asiento elevador en el asiento delantero de un vehículo equipado con una bolsa de aire activa. Las bolsas de aire pueden causar lesiones graves o la muerte a niños de 12 años de edad y menores. Si el vehículo cuenta con bolsa de aire, consulte el manual del propietario del vehículo para obtener información sobre la instalación del asiento elevador.
- Si el asiento trasero del vehículo está equipado con bolsas de aire laterales, consulte la información a continuación para el uso correcto:

Modelos de vehículos fabricados antes del año 2002:

NO utilice este asiento elevador en el asiento de un vehículo equipado con bolsa de aire lateral, a menos que lo autorice el fabricante del vehículo.

Modelos del año 2002 y vehículos más recientes:

Consulte el manual del propietario del vehículo antes de colocar este asiento elevador de un vehículo equipado con bolsa de aire lateral.

- **NO** coloque ningún objeto entre el asiento elevador y la bolsa de aire lateral ya que, al expandirse, la bolsa de aire puede ocasionar que los objetos golpeen al niño.

El asiento trasero orientado hacia adelante es el lugar más seguro para los niños de 12 años de edad y menores.

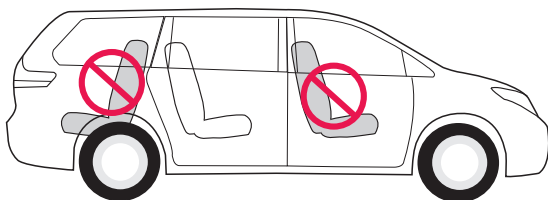
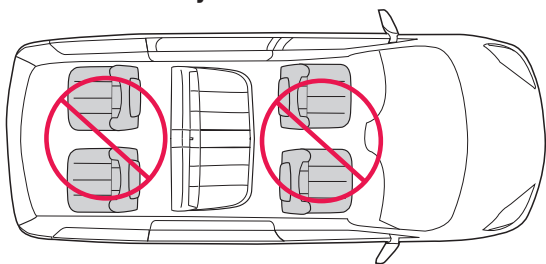



¡ADVERTENCIA!

Pueden ocurrir LESIONES GRAVES o la MUERTE.

Advertencias generales

- El incumplimiento de cada una de las siguientes instrucciones y etiquetas de advertencia del producto puede dar lugar a que su niño golpee el interior del vehículo durante una parada repentina o un choque, pudiendo provocar lesiones graves o la muerte. Se deben seguir atentamente estas instrucciones y las instrucciones descritas en el manual del propietario del vehículo. Si existe una discrepancia entre las dos, se deberán seguir las instrucciones sobre la instalación del asiento elevador descritas en el manual del propietario del vehículo.
- **NUNCA** deje al niño sin supervisión.
- Además de los requisitos de altura y peso, su niño debe tener al menos cuatro años de edad para utilizar este asiento elevador. Consulte la página 18 para obtener más información.

Advertencias sobre la ubicación

- Según las estadísticas, los niños están más seguros al sujetarlos correctamente en un asiento trasero que en un asiento delantero. Los niños de 12 años de edad y menores deben viajar en el asiento posterior del vehículo.
- Use este asiento elevador solamente en asientos de vehículos orientados hacia adelante. **NO** use este asiento elevador con asientos del vehículo orientados hacia atrás o hacia un lado del vehículo.
- Use este asiento elevador solamente en asientos de vehículo con respaldos que queden bloqueados en su lugar.
- Algunos asientos elevadores no caben en todos los vehículos. Si el asiento elevador no se puede instalar correctamente, **NO** lo use. Consulte el manual del propietario de su vehículo, trate de colocar el asiento en un lugar diferente o llame a Evenflo al 1-937-773-3971 (Canadá) o 1-800-233-5921 (EE.UU.) para obtener más ayuda.

Advertencias sobre la posición del asiento elevador

- **NO** use este asiento elevador en la posición orientado hacia atrás.
- Cuando usa este asiento elevador, la cabecera del asiento del vehículo ubicado delante del niño debe colocarse en la posición más baja. El respaldo del asiento del vehículo que está enfrente del niño debe estar totalmente acojinado y no debe tener objetos rígidos.

! ¡ADVERTENCIA! Pueden ocurrir LESIONES GRAVES o la MUERTE.

Advertencias sobre los cinturones de seguridad

- Lea **SIEMPRE** el manual del propietario del vehículo para determinar qué cinturones de seguridad y retractor se usan en el vehículo.
- **NO** use este asiento elevador en un vehículo que tenga cinturones de seguridad montados en la puerta.
- **NO** use este asiento elevador en un vehículo que tenga cinturones de seguridad que se mueven automáticamente a lo largo de la estructura del vehículo cuando se abre la puerta. Estos cinturones de seguridad no sujetarán correctamente un asiento elevador.
- **NO** lo use con cinturones para regazo y hombro con dos retractores. Si los cinturones de seguridad del vehículo no se colocan y abrochan correctamente, es posible que el asiento elevador no proteja al niño en un choque.
- Cuando usa este asiento elevador, **NUNCA** use solo el cinturón para regazo. Usted **DEBE** usar cinturones de seguridad de vehículos que tienen una combinación de regazo y hombro.
- **NO** utilice el asiento elevador **con el respaldo** si las orejas del niño están por encima de la parte superior del reposacabezas del asiento elevador.
- Si no se ajustan bien los cinturones de seguridad alrededor de su niño, éste podría golpear el interior del vehículo durante una parada o un choque repentino.
- **NO** use este asiento elevador si está dañado o si tiene piezas rotas o faltantes.

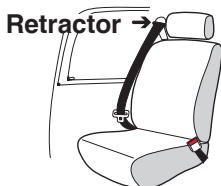

¡ADVERTENCIA! Pueden ocurrir LESIONES GRAVES o la MUERTE.

Advertencias sobre los cinturones de seguridad

Si tiene alguno de estos tipos de sistemas de cinturón de vehículo enumerados, estos son **SEGUROS** de usar para instalar el asiento elevador en el vehículo. Revise el manual del propietario del vehículo para obtener instrucciones específicas sobre la instalación del asiento elevador.

Cinturón para regazo y hombro con placa de sujeción de bloqueo

La parte para el regazo de este cinturón no se afloja una vez que el cinturón queda abrochado.

El cinturón del vehículo se aprieta jalando hacia arriba con fuerza en el cinturón para hombro e introduciendo la correa adicional en el retractor.

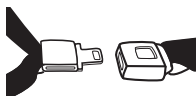

Cinturón para regazo y hombro con placa de sujeción deslizante con retractor de bloqueo

La placa de sujeción se desliza libremente a lo largo del cinturón para regazo y hombro.

Los cinturones de vehículo con placas de sujeción deslizantes normalmente se bloquean en el retractor del cinturón para el hombro abrochando el cinturón y jalando toda la correa lentamente para cambiar el retractor.

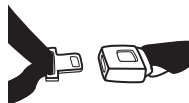

Consulte el manual del propietario del vehículo para obtener instrucciones específicas. El cinturón del vehículo se aprieta después de cambiar el retractor jalando hacia arriba el cinturón para el hombro y colocando la correa adicional en el retractor.

¡ADVERTENCIA! Pueden ocurrir LESIONES GRAVES o la MUERTE.

Advertencias adicionales

- **NO** use este asiento elevador si ha estado involucrado en un accidente. Se debe reemplazar.
- Este asiento elevador siempre debe estar bien sujeto al vehículo en todo momento. En caso de un choque, un asiento elevador suelto puede lesionar a alguien.
- **NO** coloque en el asiento elevador almohadillas, juguetes u otros dispositivos adicionales que no hayan sido fabricados por Evenflo. Los artículos que no se han probado con el asiento elevador podrían lesionar al niño.
- En un clima caluroso y soleado, cubra el asiento con una manta ligera de colores al salir del vehículo. Compruebe siempre que el asiento elevador no tenga superficies calientes antes de colocar al niño en el asiento.
- **NO** utilice este asiento elevador sin el acolchado del asiento.

Información sobre la retirada del mercado

- Los sistemas de retención infantil o los asientos elevadores podrían ser retirados del mercado por razones de seguridad. Debe registrar este asiento elevador para recibir notificaciones en caso de que se retire del mercado. Envíe su nombre, dirección de domicilio y de correo electrónico si está disponible, el número de modelo de asiento elevador y la fecha de fabricación a:

**Evenflo Company, Inc.,
1801 Commerce Dr.,
Piqua, OH 45356**

o llame al 1-800-233-5921

o registre el producto en línea en:

www.evenflo.com/registercarseat

- Para obtener información sobre órdenes de retiro de productos del mercado, llame a la línea directa para el consumidor del Departamento de Seguridad Vehicular del Gobierno de los Estados Unidos al 1-888-327-4236 (TTY: 1-800-424-9153), o visite: <http://www.NHTSA.gov>

Desprenda y envíe esta parte por correo

Consumidor: Simplemente escriba su nombre, domicilio y dirección de correo electrónico.

Su nombre _____

Su dirección postal _____

Ciudad _____ Estado _____ Código postal _____

Correo electrónico _____

TARJETA DE REGISTRO DEL SISTEMA DE SUJECIÓN INFANTIL

Aviso público para clientes canadienses

- La retirada del mercado o la notificación de un defecto pueden ser emitidas por razones de seguridad. Debe registrar este asiento elevador para recibir notificaciones en caso de que se retire del mercado. Envíe su nombre, dirección de domicilio, el número del modelo y la fecha de fabricación del asiento elevador:

**Evenflo Company, Inc.,
1801 Commerce Dr.,
Piqua, OH 45356**

o llame al 1-937-773-3971

www.evenflo.com/registercarseatcanada

- Para obtener información sobre retiro de productos del mercado, llame a Transport Canada al 1-800-333-0510 (1-613-993-9851 en la región de Ottawa) o llame a Evenflo al 1-937-773-3971.

CANADIAN RESIDENTS ONLY
DOMICILIÉS DU CANADA SEULEMENT

26000187 8/15

**PRODUCT REGISTRATION CARD
CARTE D'ENREGISTREMENT DU PRODUIT**

1. Name
Nom: _____

2. Street Address
Adresse _____

3. City _____ 4. Prov. _____
Ville _____ Prov. _____

5. Postal Code
Code postal _____

6. Telephone Number (with Area Code)
Num. de téléphone (et incluez le régional) (____) _____

7. Email Address
Adresse électronique _____

8. Date of Purchase
Date d'achat _____

ATTENTION: This card may be important to the safety of your child. Please complete using blue or black ink and mail this card so that you can be contacted in the event of a safety defect notice on this product. **The information you provide must be complete.** Do register online at www.evenflo.com/registercarseatcanada.

ATTENTION: Cette carte pourrait être importante à la sécurité de votre enfant. Veuillez remplir cette carte à l'encre bleue ou noire et la poster afin de pouvoir être contacté en cas d'un avis de défaut lié à la sécurité de ce produit. **Les informations fournies doivent être complètes.** Ou enregistrez-vous en ligne à www.evenflo.com/registercarseatcanada.

PLACE DATE/MODEL # LABEL HERE.
AFFIXER L'ÉTIQUETTE DE LA DATE ET
DU NUMÉRO DE MODÈLE ICI.



Cuando se instala correctamente siguiendo estas instrucciones, este asiento elevador está certificado para usarse solo en camiones, autobuses y vehículos motorizados diseñados para pasajeros, o para uso múltiple con pasajeros si están equipados con sistemas de cinturón para regazo y hombro

Este asiento elevador **NO** está certificado para usarse en aviones. Un asiento elevador con posicionamiento de cinturón requiere el uso de un sistema de cinturón para el regazo/hombro, que no está disponible en un avión.

Características del asiento elevador

Parte delantera

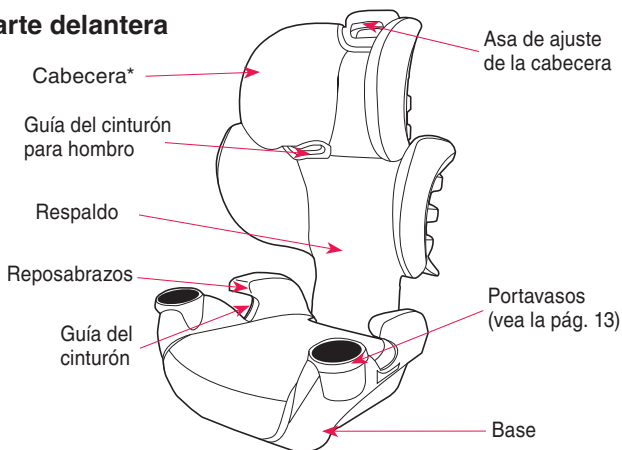

Parte posterior

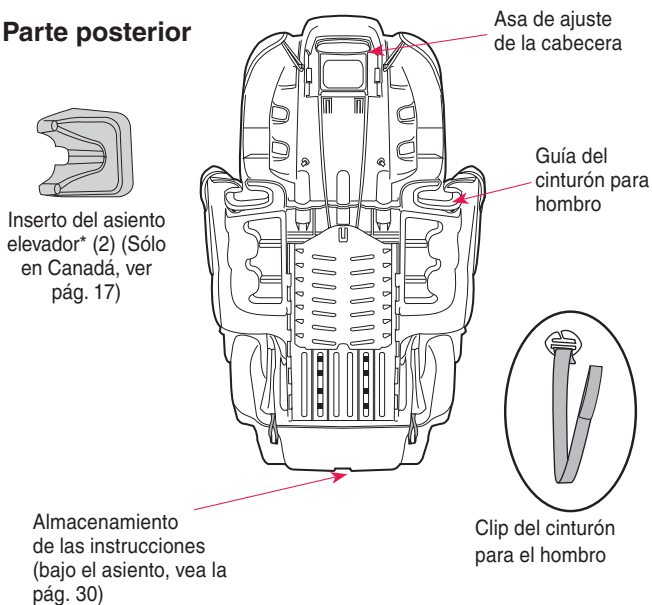

* No todas las características están disponibles en todos los modelos. Los estilos pueden variar.

Características del asiento elevador

Instalación del portavasos

⚠ ¡ADVERTENCIA! Pueden ocurrir **LESIONES GRAVES** o la **MUERTE**.

- **NO** use el portavasos para guardar latas, botellas o recipientes duros. Sólo para uso con vasos blandos.
- **NO** coloque ningún vaso que contenga líquidos calientes en el portavasos.

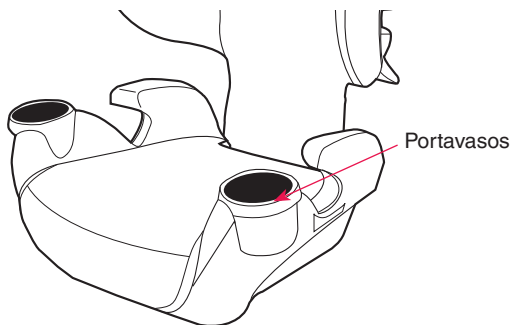

Ensamblado de su asiento elevador

- 1. Ensamblado de la cabecera.** Inserte los tres postes de la cabecera en el respaldo, como se muestra en la figura. Asegúrese de que la cabecera encaje firmemente en el respaldo.

Nota: Este es un ensamblaje de una sola vez y puede requerir fuerza adicional para conectarse correctamente.

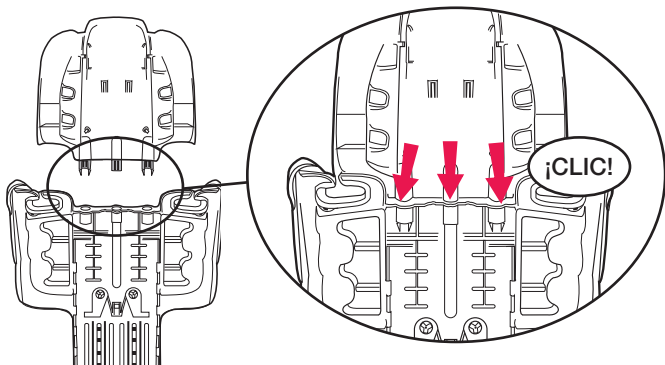

- 2. Instale el asa de ajuste.** Alinee las lengüetas del asa de ajuste con las ranuras de la parte posterior del reposacabezas. Presione el asa de ajuste contra la parte posterior de la cabecera y deslícela hacia arriba hasta que las lengüetas encajen en su lugar.

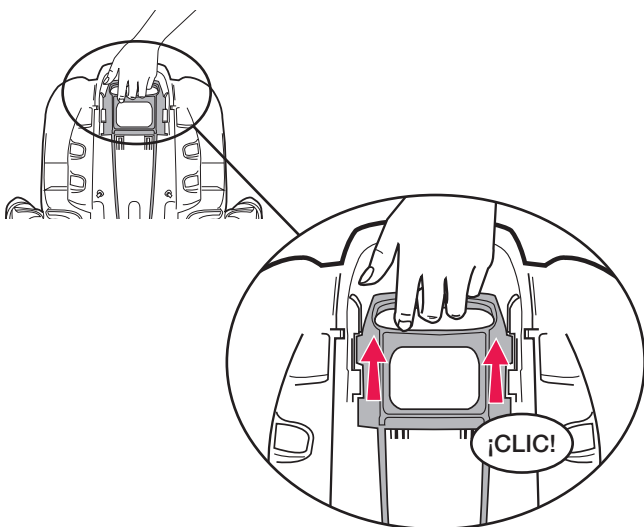

Ensamblado de su asiento elevador

- 3. Ensamblado del respaldo.** Deslice la guía de ajuste en el ensamblaje del respaldo mientras aprieta el asa. Asegúrese de que la guía de ajuste pueda deslizarse libremente en diferentes posiciones.

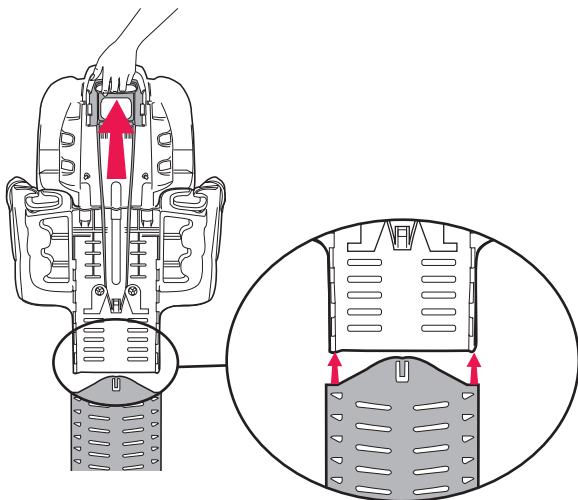

- 4. Vuelva a acoplar el acojinado del asiento al ensamblaje del respaldo.**

Conecte cuatro lazos elásticos a los ganchos del reposacabezas, seguidos de las dos lengüetas y seis lazos elásticos a los ganchos del respaldo.

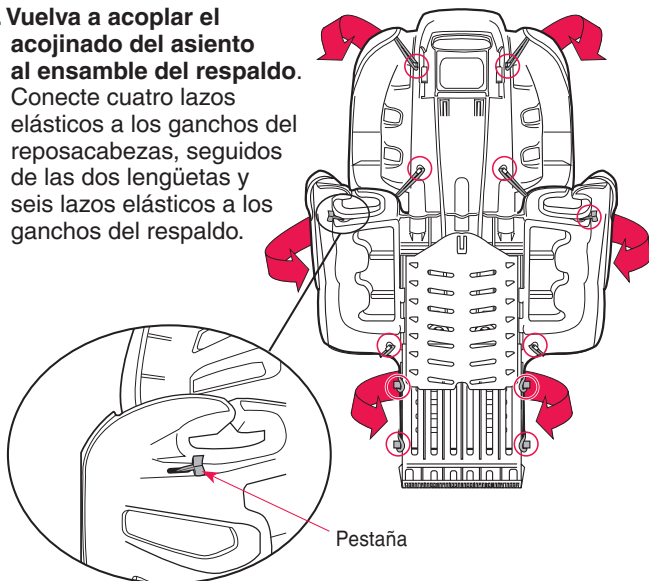

Ensamblado de su asiento elevador

5. Fije el acojinado del asiento a la base.

Conecte los lazos elásticos a los ganchos de la parte trasera de la base. Empuje los clips de retención en los agujeros correspondientes en la parte delantera de la base y empuje HACIA ARRIBA para fijar en su lugar.

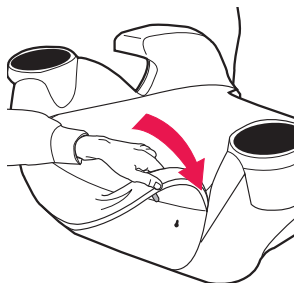

6. Instalación del ensamble del respaldo. Coloque la base bajo el ensamble del respaldo. Deslice el ensamblado del respaldo en la base. Asegúrese de que el ensamblaje del respaldo encaje en su sitio con un clic audible.

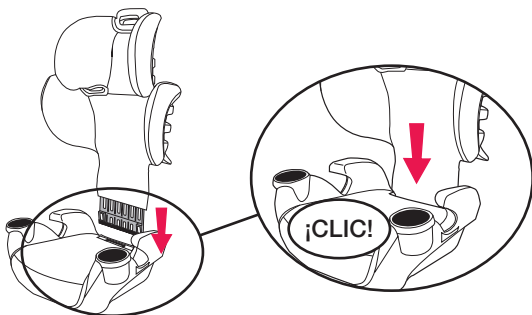

7. Compruebe su instalación. Inspeccione el asiento elevador. Jale hacia arriba la cabecera para asegurarse que esté firmemente acoplada al respaldo. Asegúrese de que el acojinado del asiento está enganchado en su sitio. Tire del respaldo para asegurarse de que está bien sujeto a la base. Repita los pasos de montaje según sea necesario.

Ensamblado de su asiento elevador

Inserto del asiento elevador (Solo en Canadá)

SOLO PARA MODELOS CANADIENSES: Los insertos del asiento elevador DEBEN instalarse antes de utilizarlo en un vehículo.

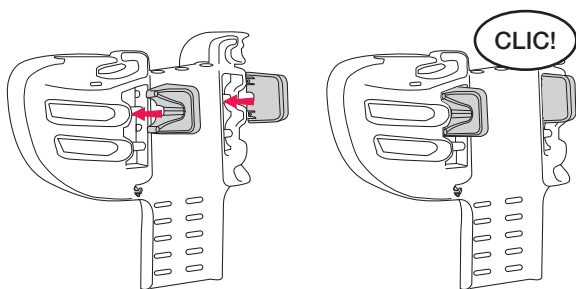

Para instalar los insertos del asiento elevador, alinee las lengüetas con las ranuras de la parte trasera del respaldo. Deslice los insertos del asiento elevador en el respaldo. Asegúrese de que los insertos del asiento elevador encajen en su sitio al oír un clic.

Nota: Se trata de un montaje de una sola vez y puede requerir un desarmador para quitarlo una vez instalado.

Cuándo colocar al niño en el asiento elevador

Los asientos elevadores elevan al niño y ayudan a colocar correctamente el cinturón para regazo y hombro del vehículo. El asiento elevador en sí no es el principal medio de sujeción, sino los cinturones del vehículo. Cuando el niño está debidamente sujetado en un asiento elevador con los cinturones del vehículo, el riesgo de lesión en todos los tipos de choques se reduce, ya que el cinturón para regazo y hombro proporciona una excelente sujeción del torso superior e inferior.

Es importante que el niño quede correctamente sentado con los cinturones de seguridad del vehículo. Cuando el cinturón de seguridad del vehículo está abrochado, el cinturón para regazo deberá quedar en la parte baja de la cadera, apenas tocando los muslos, y el cinturón para el hombro deberá cruzar la parte media del hombro. Si el niño se inclina fuera del cinturón o lo mueve hacia la espalda o lo pone debajo del hombro, no proporcionará la sujeción deseada.

Deberá considerar usar un asiento elevador si se aplican las siguientes condiciones:

- El niño se está acercando o ha excedido el límite de peso o altura del modo de uso de su asiento infantil para el automóvil orientado hacia adelante, con arnés.
- El niño tiene la madurez suficiente para sentarse en un asiento elevador con los cinturones del vehículo en la posición correcta y no poner los cinturones bajo el brazo o detrás de la espalda.
- **Sólo para uso en Estados Unidos:** Si su niño cumple con los requisitos tanto para el uso de arnés orientado hacia adelante como para el uso de un asiento elevador, y su vehículo no tiene un anclaje de correa de sujeción, pero tiene cinturones de regazo y hombro en el asiento trasero, un asiento elevador puede proporcionar una mejor protección que un asiento con arnés interno sin la correa de sujeción.

¿Cómo se usa el asiento elevador?

El uso de un asiento elevador es muy similar a abrocharse el cinturón de seguridad en el vehículo, ya que se utiliza el sistema de sujeción del vehículo para asegurar al niño:

- Lea los manuales de instrucciones del asiento elevador y del vehículo antes de empezar.
- Coloque el asiento elevador en un asiento trasero equipado con cinturón para regazo y hombro. **Nunca use el asiento elevador solo con el cinturón para regazo, ya que esto podría causar lesiones graves.**
- La base del asiento elevador debe estar plana en el asiento del vehículo.
- Cuando el niño esté en el asiento elevador, jale, pase y cruce el cinturón para regazo y hombro y abróchelo. Su niño está sujeto por el cinturón de regazo y hombro del vehículo, por lo que el ajuste de los cinturones es importante.
- Compruebe que el cinturón para el hombro pase por la parte media del hombro y que el cinturón para regazo descansa en la parte inferior de la cadera, apenas tocando los muslos.

Uso del asiento elevador con el respaldo

Requisitos del niño

- **Peso:** 18 – 54,4 kg (40 – 120 lb)
- **Altura:** 112 – 145 cm (44 – 57 in)
- **Edad:** Por lo menos cuatro años de edad
- La parte superior de las orejas del niño queda por debajo de la parte superior del reposacabezas del asiento elevador.

Cinturón para el hombro: El cinturón para el hombro **DEBE** pasar por la guía del cinturón de hombro y el cinturón para el hombro **DEBE** estar en el medio del hombro.

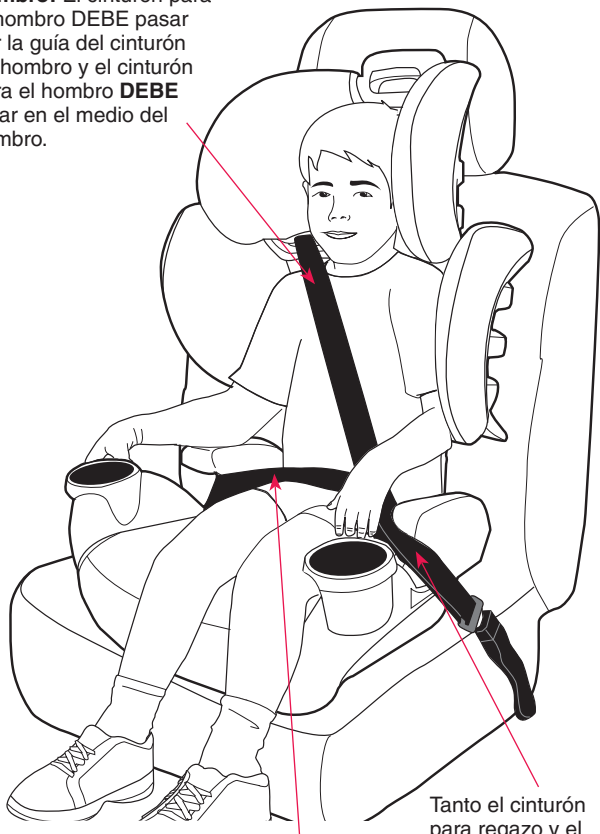

Cinturón para regazo: Queda ceñido de un lado a otro de las caderas del niño y abrochado en la hebilla.

Tanto el cinturón para regazo y el del hombro **DEBEN** colocarse debajo del descansabrazos del asiento elevador.

Lista de verificación de la instalación

1. Coloque el asiento elevador en el asiento del vehículo.

2. Coloque al niño en el asiento elevador.

Asegúrese de que la espalda y el trasero del niño estén bien apoyados contra las superficies posterior e inferior del asiento elevador.

3. Ajuste el reposacabezas, si es necesario.

Ajuste la altura del reposacabezas para que las guías del cinturón de hombro estén a la altura o ligeramente por encima de la parte superior de los hombros del niño. Esto hará que el cinturón para el hombro quede correctamente a la mitad entre el hombro y el cuello del niño (ver Ajuste del reposacabezas, página 24).

⚠ ¡ADVERTENCIA! Pueden ocurrir LESIONES GRAVES o la MUERTE.

El cinturón para el hombro **NO DEBE** cruzar el cuello del niño ni resbalar del hombro del niño. Si no puede ajustar el cinturón para el hombro para que quede correctamente centrado entre el hombro y el cuello del niño, intente instalarlo en otro asiento o no use el asiento elevador.



4. Asegure al niño y al asiento elevador en el asiento del vehículo.

Pase el cinturón para regazo y hombro sobre el niño y abroche la hebilla. Asegúrese de que el cinturón para el hombro pase por la guía del cinturón para el hombro. Tanto el cinturón para regazo y el del hombro **DEBEN** colocarse debajo del descansabrazos del asiento elevador.

5. Compruebe su instalación.

Asegúrese de que el cinturón para regazo pase por la parte baja y quede ceñido de un lado a otro de la cadera del niño y abrochado en la hebilla. El cinturón para el hombro debe pasar entre el hombro y el cuello del niño.

IMPORTANTE: Asegure siempre el asiento elevador con los cinturones de seguridad del vehículo, aun cuando no vaya ocupado. En un choque, un asiento elevador suelto puede salir disparado y lesionar a otros ocupantes.

Uso del asiento elevador sin el respaldo

Requisitos del niño

- **Peso:** 18 – 54,4 kg (40 – 120 lb)
- **Altura:** 112 – 145 cm (44 – 57 in)
- **Edad:** Por lo menos cuatro años de edad
- La parte superior de las orejas del niño queda por debajo de la parte superior del reposacabezas del asiento elevador.

Cinturón para el hombro:

El cinturón para el hombro debe cruzar por el centro entre el hombro y el cuello del niño. Use el clip del cinturón para el hombro, si es necesario.

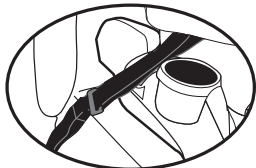

Tanto el cinturón para regazo y el del hombro **DEBEN** colocarse debajo del descansabrazos del asiento elevador.



Cinturón para regazo:

Queda ceñido de un lado a otro de las caderas del niño y abrochado en la hebilla.

Lista de verificación de la instalación

1. Retire el respaldo del asiento elevador.

(vea Cómo retirar el respaldo, pág. 25.)

2. Coloque el asiento elevador en el asiento del vehículo.

3. Coloque al niño en el asiento elevador.

Asegúrese de que la espalda del niño esté bien apoyada contra el asiento del vehículo y de que el trasero del niño esté bien apoyado contra el asiento elevador.

4. Asegure al niño y al asiento elevador en el asiento del vehículo.

Pase el cinturón para regazo y hombro sobre el niño y abroche la hebilla. Tanto el cinturón para regazo y el del hombro **DEBEN** colocarse debajo del descansabrazos del asiento elevador.

5. Use el clip del cinturón para el hombro, si es necesario.

Si el cinturón del hombro no se coloca correctamente a la mitad entre el hombro y el cuello del niño, sujete y ajuste el clip para el cinturón de hombro (ver Uso del clip del cinturón para el hombro, pág. 26).

⚠ ¡ADVERTENCIA! Pueden ocurrir **LESIONES GRAVES** o la **MUERTE**.

El cinturón para el hombro **NO DEBE** cruzar el cuello del niño ni resbalar del hombro del niño. Si no puede ajustar el cinturón para el hombro para que quede correctamente centrado entre el hombro y el cuello del niño, intente instalarlo en otro asiento o no use el asiento elevador.



6. Compruebe su instalación.

Asegúrese de que el cinturón para regazo pase por la parte baja y quede ceñido de un lado a otro de la cadera del niño y abrochado en la hebilla. El cinturón para el hombro debe pasar entre el hombro y el cuello del niño.

Nota: Si el cinturón para el hombro del vehículo pasa naturalmente sobre el hombro del niño, no necesita usar el clip del cinturón para el hombro.

IMPORTANTE: Asegure siempre el asiento elevador con los cinturones de seguridad del vehículo, aun cuando no vaya ocupado. En un choque, un asiento elevador suelto puede salir disparado y lesionar a otros ocupantes.

Cómo ajustar la cabecera

Tendrá que ajustar el reposacabezas a medida que su niño crezca para mantener la posición correcta del cinturón de seguridad.

Para ajustar el reposacabezas, tire y mantenga la manija de ajuste y luego deslice el reposacabezas hacia arriba o hacia abajo. El reposacabezas está bien colocado cuando las guías del cinturón de hombro están a la altura o ligeramente por encima de la parte superior de los hombros del niño.

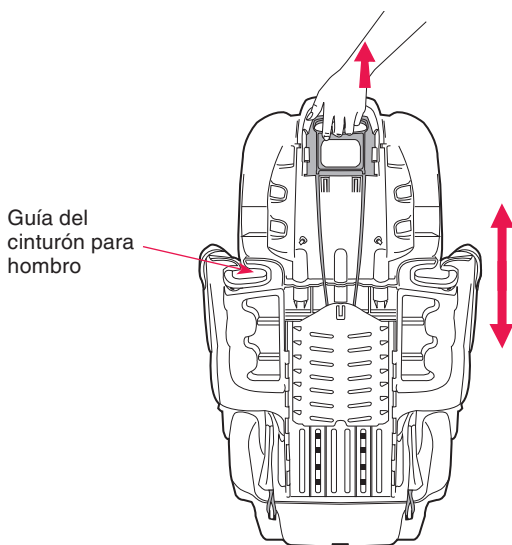

Cómo retirar el respaldo

1. Coloque el asiento elevador sobre su parte delantera.
2. Tire de la palanca de la parte inferior de la base y retire el respaldo de la base.

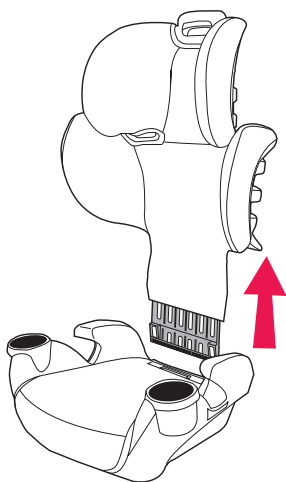
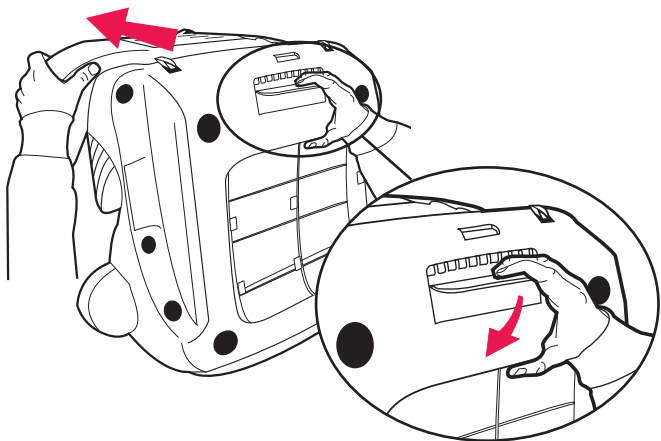

Importante: Guarde el respaldo de forma adecuada cuando no lo utilice.

Uso del clip del cinturón para el hombro

Nota: Utilice el clip del cinturón para el hombro sólo cuando sea necesario para colocar el cinturón para el hombro de manera que quede sobre el pecho del niño pasando entre el hombro y el cuello.”

1. Pase el extremo con forma de bucle de la correa del clip del cinturón de hombro por el punto de anclaje de la parte posterior de la base.
2. Pase el clip para el cinturón de hombro a través del lazo en el extremo del cinturón y tire hasta que esté apretado.

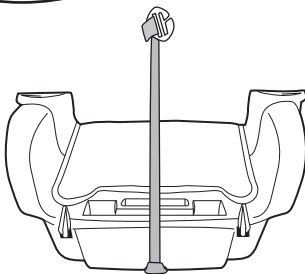
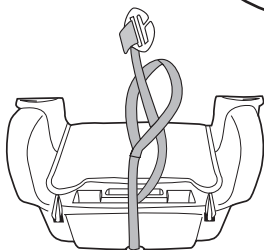
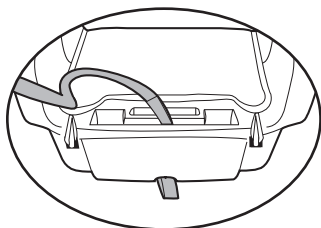

3. Coloque el asiento elevador en el asiento del vehículo y acople el clip del cinturón para el hombro en el cinturón para el hombro del vehículo.
4. Tire de la correa de ajuste hasta que el clip del cinturón esté a la altura o ligeramente por encima del hombro del niño y el cinturón de hombro del vehículo quede sobre el pecho del niño entre el hombro y el cuello del niño.

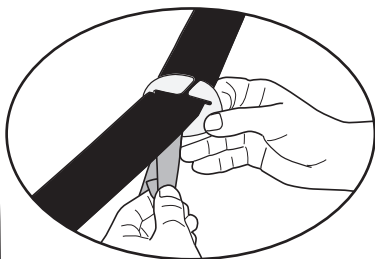

Cómo retirar el acojinado del asiento

- 1. Retire el acojinado del asiento del ensamble del respaldo.** Desconecte los lazos elásticos de los ganchos del montaje del respaldo. Retire el acojinado del asiento.

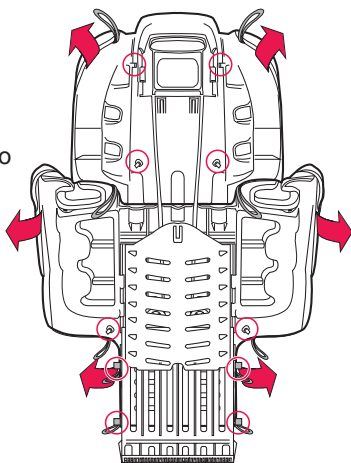

- 2. Retire el acojinado del asiento de la base.**

Desconecte los lazos elásticos de los ganchos de la parte posterior de la base. Jale hacia abajo de los clips de retención y desconecte los clips de la parte delantera de la base. Retire el acojinado del asiento.

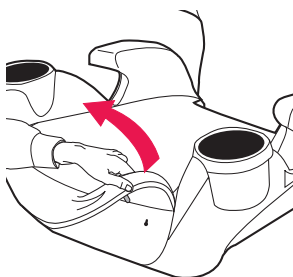

Cuidado y limpieza

- Las partes de plástico pueden limpiarse con agua y jabón suave y secarse con un paño suave. No use limpiadores abrasivos ni solventes.
- Tenga cuidado de no dañar las etiquetas.
- El acojinado del asiento (excepto el acolchado de cuero*) puede lavarse a máquina por separado con agua fría, ciclo delicado, secado en secadora de 10 a 15 minutos a baja temperatura.
- **NUNCA** use el asiento elevador sin el acojinado del asiento.
- Para proteger el asiento elevador de daños causados por el clima, los roedores y otros elementos comunes en garajes, al aire libre y en otros lugares de almacenamiento, retire el acojinado del asiento y limpie por completo el asiento elevador y el acojinado antes de guardarlos. Tenga cuidado de limpiar las áreas donde tienden a acumularse las migas y otros desechos.

CONSEJO: Para ayudar a proteger la vestidura del vehículo, coloque una toalla debajo y detrás del asiento elevador.

* No todas las características están disponibles en todos los modelos. Los estilos pueden variar.

Partes de repuesto

Puede pedir las partes de repuesto en línea en www.eventflo.com o comuníquese con Evenflo ParentLink. Cuando se comunique con nosotros, tenga a la mano el número de modelo del producto y la fecha de fabricación (se encuentra en la parte inferior del asiento elevador).

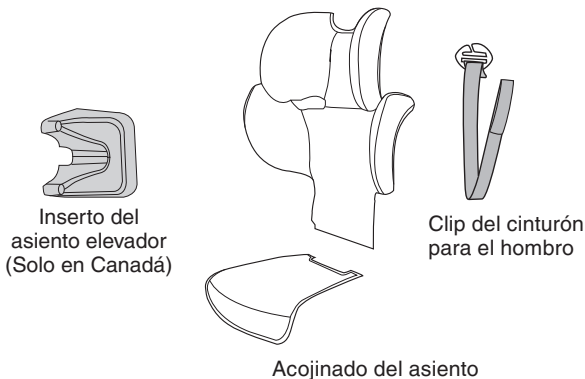

* No todas las características están disponibles en todos los modelos. Los estilos pueden variar.

Desecho correcto del asiento elevador

Una vez que el asiento elevador alcance la fecha de vencimiento que se encuentra en la etiqueta de la fecha de fabricación, Evenflo aconseja eliminarlo correctamente. La mayoría de los componentes en este asiento elevador son reciclables.

1. Retire toda la tela y el acojinado.
2. Retire todos los tornillos y desensamble el asiento elevador.
3. Recicle todas las partes con tela, acojinado, plástico, espuma y metal, si su centro de reciclaje local lo acepta. Elimine el resto de los componentes de manera responsable.

Si el centro local de reciclaje no acepta el acojinado, puede eliminarlo en el basurero municipal.

Para evitar lesiones causadas por daños no visibles, instrucciones perdidas, tecnología anticuada, etc., deje de usar este asiento elevador después de la fecha de vencimiento que se muestra en la etiqueta o si ha estado involucrado en un choque.

Cómo guardar las instrucciones

Después de leer por completo y seguir estas instrucciones, **GUARDE LAS INSTRUCCIONES EN LAS RANURAS PROVISTAS EN LA PARTE INFERIOR DEL ASIENTO ELEVADOR.**

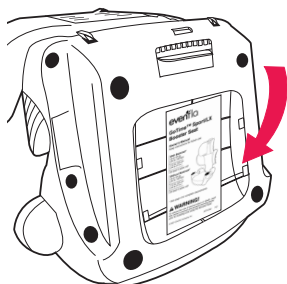

Para referencia futura, registre el número de modelo del asiento elevador Y la fecha de fabricación que aparece a continuación (que se encuentra en la parte inferior del asiento elevador).

NÚMERO DE MODELO _____

FECHA DE FABRICACIÓN _____

Garantía limitada

Durante un período de 90 días a partir de la fecha de compra original de este Producto, Evenflo garantiza al usuario final original ("Comprador") que este Producto (incluido cualquier accesorio) está libre de defectos de materiales o mano de obra. La única obligación de Evenflo bajo esta garantía limitada expresa será, a elección de Evenflo, reparar o reemplazar un Producto que Evenflo haya determinado que es defectuoso y que esté cubierto bajo esta garantía.

La reparación o reemplazo tal como se especifica en esta garantía es el único recurso del Comprador. Para obtener el servicio de garantía, es necesario presentar el comprobante de compra, en forma de recibo o factura, en donde conste que el Producto está dentro del período de garantía. Evenflo extiende esta garantía limitada expresa EXCLUSIVAMENTE al Comprador original del Producto y no se podrá asignar ni transferir a compradores o usuarios finales subsiguientes. Para obtener servicio de garantía, comuníquese con el centro de recursos para el consumidor ParentLink de Evenflo en www.evenflo.com.

EXCEPTO EN LA MEDIDA QUE LA LEY VIGENTE LO PROHIBA, POR MEDIO DE LA PRESENTE SE NIEGA CUALQUIER GARANTÍA IMPLÍCITA DE COMERCIABILIDAD O IDONEIDAD REFERENTE A CUALQUIER USO GENERAL O ESPECÍFICO DE ESTE PRODUCTO. EVENFLO NO SERÁ RESPONSABLE DE NINGÚN DAÑO INCIDENTAL, CONSECUENTE, ESPECIAL O PUNITIVO DE NINGUNA CLASE CAUSADO POR EL INCUMPLIMIENTO DE LA GARANTÍA LIMITADA EXPRESA O CUALQUIER GARANTÍA IMPLÍCITA POR APLICACIÓN DE LA LEY RESPECTO A ESTE PRODUCTO. A EXCEPCIÓN DE LA GARANTÍA LIMITADA EXPRESA QUE SE INDICA ARRIBA, NINGUNA OTRA GARANTÍA ACOMPAÑA A ESTE PRODUCTO Y SE NIEGA CUALQUIER OTRA DECLARACIÓN VERBAL, ESCRITA O EXPRESA DE CUALQUIER TIPO.

ParentLink®

answers. advice. affirmation.™

- www.evenflo.com
- EE.UU.: 1-800-233-5921 8 AM a 5 PM hora del este
- Canadá: 1-937-773-3971
- México: 800-706-1200

ParentLink®

answers. advice. affirmation.™

- www.eventflo.com

- EE.UU.: 1-800-233-5921 8 AM a 5 PM hora del este
 - Canadá: 1-937-773-3971
 - México: 800-706-1200